

Dispositivos de ligação à terra / Acessórios de equipamentos

30911 Pinça baixa tensão

MPUE

Código 671112

Dimensões: 335 x 81 x 52 mm

Peso: 0,6 kg

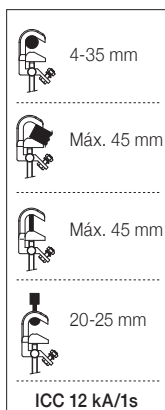

MPUL

Código 671113

Dimensões: 335 x 81 x 52 mm

Peso: 1,2 kg

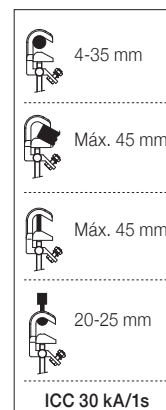

PEBT

Código 658115

Dimensões: 815 x 58 x 40 mm

Peso: 0,35 kg

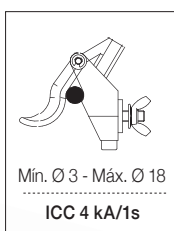

MPUBT

Código 659001P

Dimensões: 160 x 82 x 40 mm

Peso: 0,36 kg

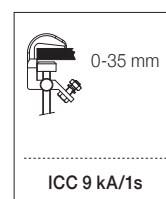

Dispositivos de ligação à terra / Acessórios de equipamentos

30911 Pinça média tensão

MPUH

Código 671110

Dimensões: 202 x 81 x 40 mm
Peso: 0,48 kg



	4-35 mm
	Máx. 45 mm
	Máx. 45 mm
	20-25 mm
ICC 12 kA/1s	

MPUH-L

Código 671117

Dimensões: 202 x 81 x 40 mm
Peso: 1,16 kg



	4-35 mm
	Máx. 45 mm
	Máx. 45 mm
	20-25 mm
ICC 30 kA/1s	

MPUB

Código 671115

Dimensões: 240 x 81 x 40 mm
Peso: 0,53 kg



	4-35 mm
	Máx. 45 mm
	Máx. 45 mm
	20-25 mm
ICC 12 kA/1s	

MPUB-L

Código 671118

Dimensões: 240 x 81 x 40 mm
Peso: 1,65 kg



	4-35 mm
	Máx. 45 mm
	Máx. 45 mm
	20-25 mm
ICC 30 kA/1s	

PC

Código 666005

Dimensões: 440 x 157 x 54 mm
Peso: 1,3 kg



	Máx. 35 mm
	Máx. 35 mm
ICC 19 kA/1s	

MPUP

Código 671116

Dimensões: 240 x 81 x 156 mm
Peso: 0,7 kg



	4-35 mm
	Máx. 45 mm
	Máx. 45 mm
	20-25 mm
ICC 12 kA/1s	

Dispositivos de ligação à terra / Acessórios de equipamentos

30911 Pinça média tensão

MPUP-L

Código 671119

Dimensões: 240 x 81 x 156 mm

Peso: 1,34 kg

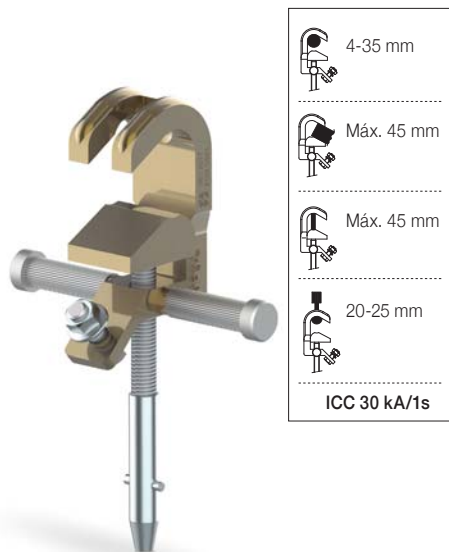

PDC

Código 666010

Dimensões: 413 x 105 x 52 mm

Peso: 0,85 kg



MCL

Código 671121

Dimensões: 182 x 128 x 68 mm

Peso: 0,67 kg



5014H

Código 671100

Dimensões: 167 x 91 x 83 mm

Peso: 0,8 kg

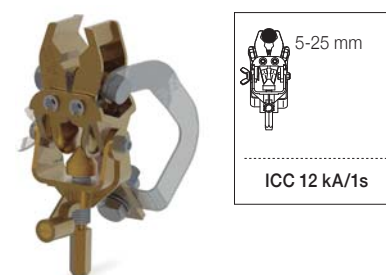

MC

Código 671120

Dimensões: 226 x 102 x 62 mm

Peso: 0,4 kg



PCA-25

Código 671171

Dimensões: 276 x 123 x 74 mm

Peso: 0,81 kg



PP15

Código 671166

Dimensões: 241 x 95 x 47 mm

Peso: 0,68 kg



Dispositivos de ligação à terra / Acessórios de equipamentos

30911 Pinça alta tensão

MPL

Código 671172

Dimensões: 263 x 105 x 62 mm
Peso: 0,97 kg

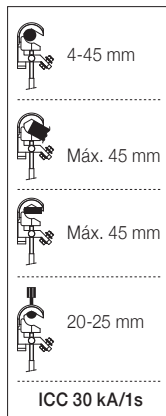

MPL

Código 671178

Dimensões: 263 x 110 x 62 mm
Peso: 1 kg

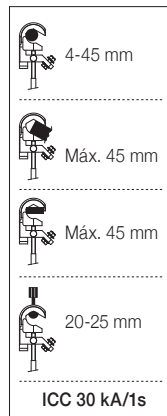

MPLP

Código 671173

Dimensões: 263 x 105 x 204 mm
Peso: 1,1 kg

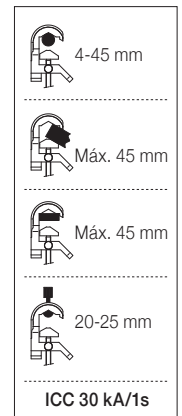

PAV-48

Código 673100

Dimensões: 380 x 170 x 120 mm
Peso: 1,6 kg

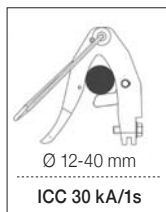

TML

Código 670100P

Dimensões: 428 x 133 x 53 mm
Peso: 1,56 kg

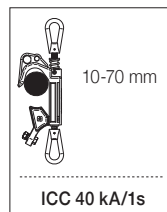

TMC

Código 675100P

Dimensões: 273 x 248 x 45 mm
Peso: 1,18 kg

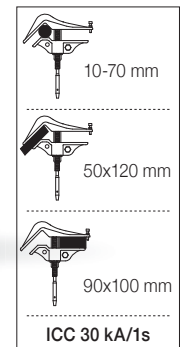

Dispositivos de ligação à terra / Acessórios de equipamentos

30911 Pinça alta tensão

PA40A

Código 674100 - Baioneta
Código 674102 - Hexagonal

Dimensões: 331 x 206 x 80 mm
Peso: 1,7 kg

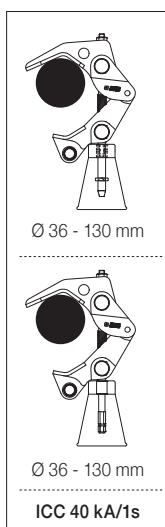

PA40ABP

Código 674105 - Hexagonal H22

Dimensões: 341 x 206 x 80 mm
Peso: 1,6 kg

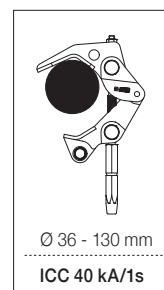

30911 Empunhaduras de baixa tensão

EMB

Código 671106

Dimensões: 198 x Ø 52 mm
Peso: 0,3 kg



EMP

Código 659001E

Dimensões: 218 x Ø 52 mm
Peso: 0,25 kg



30911 Pinça de queda de potencial

BPGA

Código 672205

Dimensões: 3262 x 141 x 298 mm
Peso: 7,8 kg

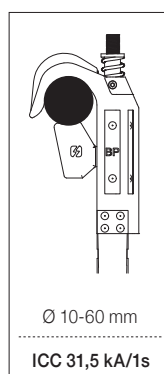

Dispositivos de ligação à terra / Acessórios de equipamentos

30911 Pinças de ligação à terra

TT-38A

Código 671141

Dimensões: 158 x 92 x 35 mm
Peso: 0,48 kg

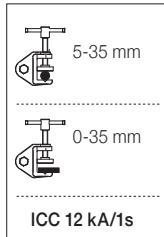

TT-38L

Código 671145

Dimensões: 158 x 92 x 35 mm
Peso: 0,93 kg

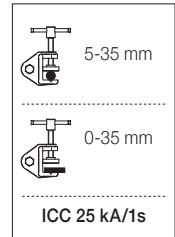

TT-50

Código 671152

Dimensões: 250 x 147 x 40 mm
Peso: 0,95 kg

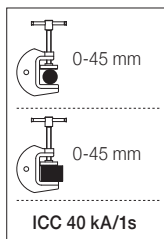

TTSR

Código 666015

Dimensões: 280 x 214 x 55 mm
Peso: 3,45 kg

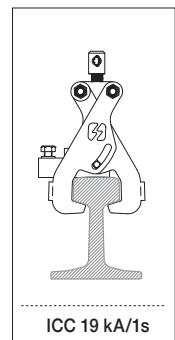

TTR

Código 671153

Dimensões: 115 x 117 x 60 mm
Peso: 1,1 kg

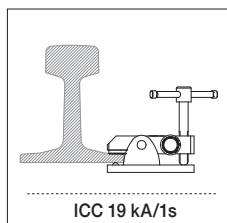

TTIR

Código 671154

Dimensões:
54 x 65 x 50 mm
Peso: 0,95 kg

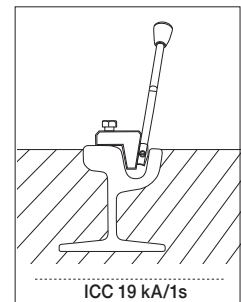

Dispositivos de ligação à terra / Acessórios de equipamentos

30911 Torno antivandálico

TTR-AN

Código 30911000

Dimensões: 115 x 117 x 60 mm

Peso: 1,1 kg

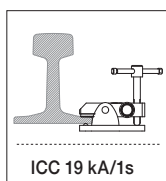

O torno antivandálico TTR-AN foi especialmente concebido para equipamentos portáteis de ligação à terra, proporcionando uma fixação segura em ambientes expostos ao público ou onde exista risco de manipulação não autorizada.

O seu design incorpora um pino destacável, que o operador coloca durante a instalação e, posteriormente, retira e guarda. Uma vez retirado o pino, o torno não pode ser aberto nem desmontado, evitando que terceiros manipulem a ligação de ligação à terra.

Fabricado com materiais de alta resistência e um sistema de aperto robusto, o TTR-AN garante um uso fiável, seguro e duradouro em trabalhos de manutenção, reparação e manobras.

30911 Pinças de ligação à terra

PEP

PINÇA EQUIPOTENCIAL PARA POSTE

Código P-671180

Dimensões: 420 x 202 x 70 mm

Peso: 4,5 kg



Máx. Ø 400 mm



Mín. Ø 90 mm



PEP-ECO

PINÇA EQUIPOTENCIAL PARA POSTE

Código P-671185

Dimensões: 325 x 200 x 60 mm

Peso: 3,7 kg



Máx. Ø 400 mm



Mín. Ø 90 mm



Dispositivos de ligação à terra / Acessórios de equipamentos
30911 Pratos porta-pinças articulados

Os pratos porta-pinças PPA foram concebidos para melhorar a ergonomia e a rapidez na instalação de equipamentos de ligação à terra. Ao contrário dos modelos padrão, estes pratos incorporam braços articulados que permitem orientar individualmente cada pinça, adaptando-se melhor à geometria do apoio ou do ponto de ligação.

Esta articulação proporciona uma colocação mais confortável, rápida e precisa, reduzindo o tempo de manobra do operador e facilitando a montagem, mesmo em configurações complexas ou em espaços limitados.

PPA-3

Código 30911005

PPA-4

Código 30911006

PPA-3U

Código 30911007

PPA-4U

Código 30911008

30911 Pratos porta-pinças
PP-3

Código 671126

PP-4

Código 671127

PP-3U

Código 671128

PP-4U

Código 671129

PP-3 MCL

Código 671131

PP-4 MCL

Código 671132

PP-3U MCL

Código 671122

PP-4U MCL

Código 671123

PP-1U MCL

Código 630168



Dispositivos de ligação à terra / Acessórios de equipamentos

30911 Mala com rodas

SOFABOX

Código 620061

Dimensões: 855 x 577 x 400 mm

Ideal para transportar equipamentos de ligação à terra. Garante uma mobilidade fácil e conveniente, proporcionando uma solução fiável para deslocar o equipamento de forma segura para diferentes locais de trabalho.



Pé de aço dobrável

Permite o armazenamento horizontal da mala.



Alças dobráveis

A mala possui alças na parte superior, inferior e em um dos lados para facilitar o transporte a qualquer momento.



30911 Elérodos de terra

Elédrodo de terra hexagonal

Código 667150

Dimensões: 1 m
Peso: 2,150 kg

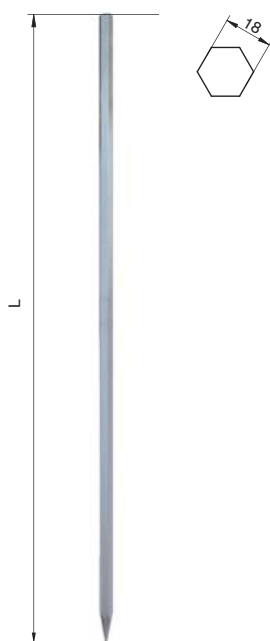

Elédrodo de terra helicoidal

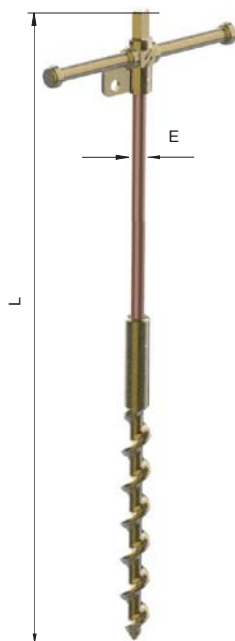

Código	Ref.	L	ØE	kg
P-671190	PTB14-1000	1000		2,7
P-671191	PTB14-1300	1300	14,6	2,85
P-671192	PTB14-1500	1500		3
P-671193	PTB18-1000	1000		3,2
P-671194	PTB18-1300	1300	18,2	3,55
P-671195	PTB18-1500	1500		3,86

Dispositivos de ligação à terra / Acessórios de equipamentos

Pontos fixos

Utilizados em instalações elétricas para conectar e fixar as pinças dos equipamentos PAT de forma segura.
De acordo com a norma DIN 48088 parte 1. - Material: Latão estanhado de 20 microns e parafusos em aço inoxidável.

30912 Ponto fixo bola reto - Fêmea

ROSCA INTERNA

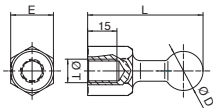

Código	Ref.	ØD	ICC Máx. kA/1s	E	L	ØT
P-665020	PFRH-20M12	20	12	SW22	59	M12
P-665022	PFRH-20M16					M16
P-665024	PFRH-20M12	25	25	SW27	69	M12
P-665026	PFRH-20M16					M16

30912 Ponto fixo bola 45° - Fêmea

ROSCA INTERNA

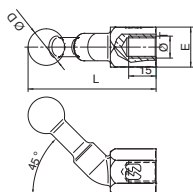

Código	Ref.	ØD	ICC Máx. kA/1s	E	L	ØT
P-665050	PF45H-20M12	20	12	SW22	70	M12
P-665052	PF45H-20M16					M16
P-665054	PF45H-25M12	25	25	SW27	82	M12
P-665056	PF45H-25M16					M16

30912 Ponto fixo bola 90° - Fêmea

ROSCA INTERNA

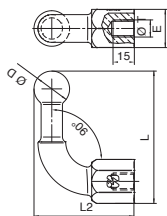

Código	Ref.	ØD	ICC Máx. kA/1s	E	L	L2	ØT
P-665070	PF90H-20M12	20	12	SW22	75	58	M12
P-665072	PF90H-20M16						M16
P-665074	PF90H-25M12	25	25	SW27	93	70	M12
P-665076	PF90H-25M16						M16

30913 Ponto fixo bola reto - Macho

ROSCA EXTERIOR

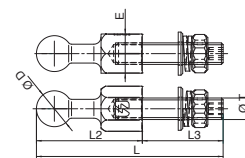

Código	Ref.	ØD	ICC Máx. kA/1s	E	L	L2	L3	ØT
P-665030	PFRM-20M12x35	20	12	SW22	94	59	35	M12
P-665032	PFRM-20M12x45						45	M12
P-665034	PFRM-20M16x35						35	M16
P-665036	PFRM-20M16x45						45	M16
P-665038	PFRM-25M12x35	25	25	SW27	104	69	35	M12
P-665040	PFRM-25M12x45						45	M12
P-665042	PFRM-25M16x35						35	M16
P-665044	PFRM-25M16x45						45	M16

30913 Ponto fixo bola 45° - Macho

ROSCA EXTERIOR

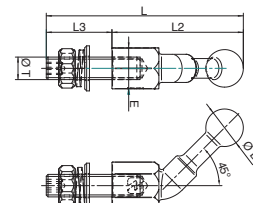

Código	Ref.	ØD	ICC Máx. kA/1s	E	L	L2	L3	ØT
P-665060	PF45M-20M12x35	20	12	SW22	105	70	35	M12
P-665062	PF45M-20M16x45						45	M16
P-665064	PF45M-25M12x45	25	25	SW27	127	82	45	M12
P-665066	PF45M-25M16x45						45	M16

30913 Ponto fixo bola 90° - Macho

ROSCA EXTERIOR

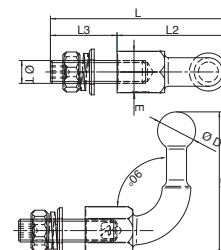

Código	Ref.	ØD	ICC Máx. kA/1s	E	L	L2	L3	ØT
P-665080	PF90M-20M12x35	20	12	SW22	93	58	35	M12
P-665082	PF90M-20M16x45						45	M16
P-665084	PF90M-25M12x45	25	25	SW27	115	70	45	M12
P-665086	PF90M-25M16x45						45	M16